

## Montageanleitung

### Richtig messen.

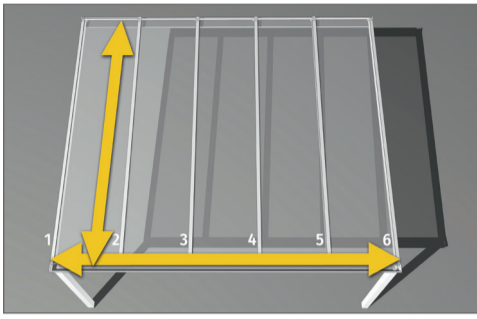

#### Länge und Breite

Messen Sie die Länge und die Breite ihrer Terrassenüberdachung. Zusätzlich benötigen wir noch die Anzahl der Sparren um alle notwendigen Komponenten korrekt berechnen zu können.

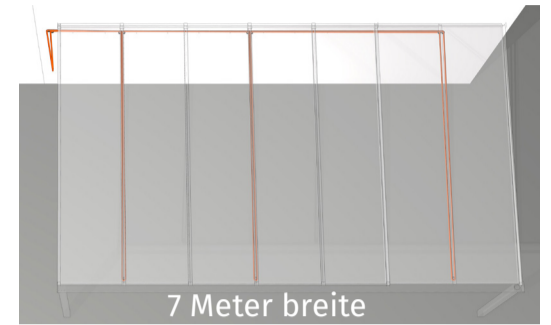
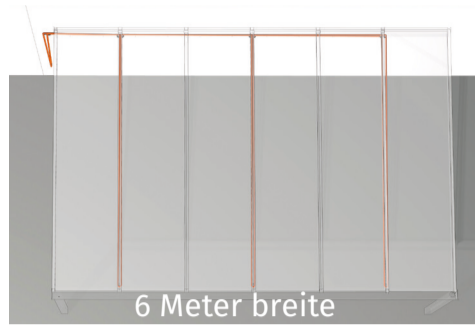

#### Rollenführung bei 6 Meter breite und bei 7 Meter Breite

Damit eine gleichmäßige Funktion gewährleistet ist, wird bei Terrassenüberdachungen die breiter sind als 5 Meter sind, ein zusätzlicher Rollensatz angebracht. Die Rollenführung ist so, wie in den Abbildungen.

## Montageanleitung (Holz- und Aluminium-Veranden)

Diese Anleitung gilt sowohl für Aluminium- als auch für Holzkonstruktionen. Der Unterschied liegt nur in den unterschiedlichen Befestigungsschrauben.

In der Bestellung haben Sie angegeben, ob sie auf einer Aluminiumkonstruktion oder auf einer Holzkonstruktion arbeiten. Hierfür haben wir die richtigen Schrauben für den Drahtspanner und den Drahthalter in Ihrem Paket enthalten.



Selbstbohrende  
Blechschaube



Holzschraube

### Anbringen der Rollenführungen

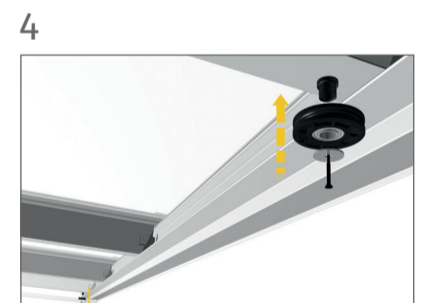
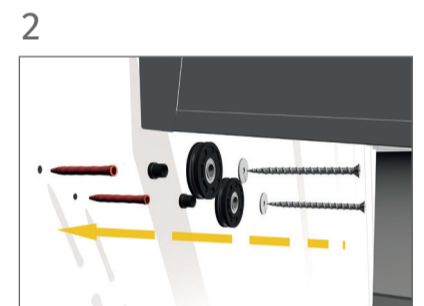
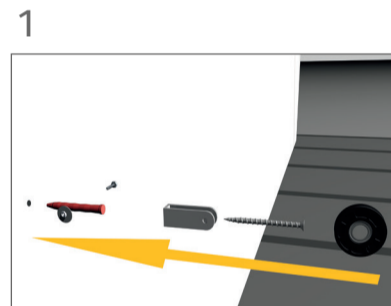
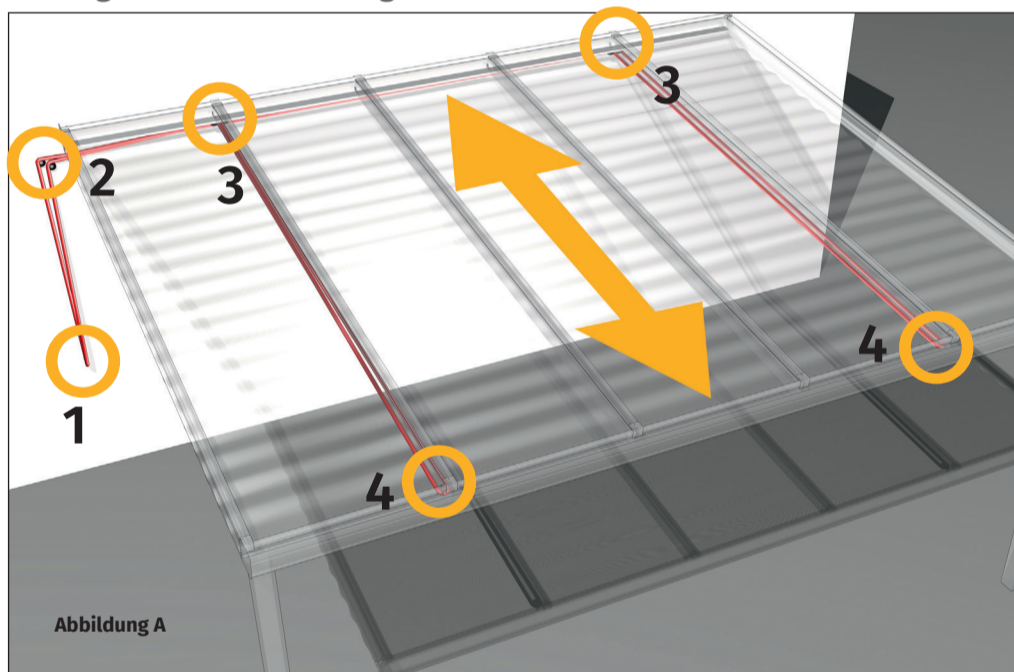

1. Anbringen der ersten Rollenführung mit Halter: Schrauben Sie die Rolle vom Rollenhalter ab und schrauben Sie sie mit für den Untergrund geeigneten Schrauben und Dübeln an. Dann schrauben Sie die Walze wieder auf den Walzenhalter. 2.

2. Schrauben Sie die beiden vertikalen Rollenführungen 1-2 cm und ca. 20 cm versetzt, wie in Abbildung A dargestellt, mit für den Untergrund geeigneten Schrauben unter die hausesitige Veranda. Distanzstücke nicht vergessen.

3. Schrauben Sie zwei Vertikalrollenführungen rechts und links des Sparrens mit Abstandshaltern an, wie in Abbildung A dargestellt. 4.

4. Schrauben Sie eine vertikale Rollenführung an das Ende des Sparrens, wie in Abbildung A dargestellt.

### Drahtspanner anbringen und Draht befestigen

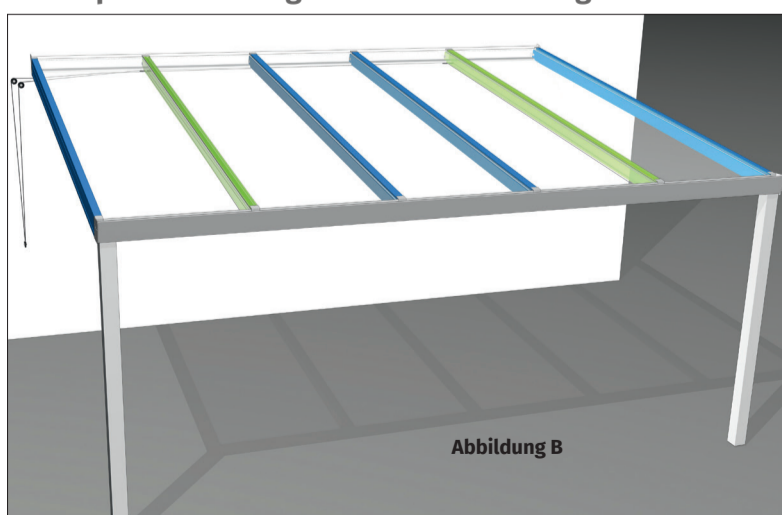

Wie in Abbildung B dargestellt, werden die Drahtspanner mittig unter den blau gefärbten Dachsparren angeschraubt. 1.

1. Schieben Sie den Draht durch die Öse des Drahtspanners und fixieren Sie ihn mit einem Achterknoten (1b).

2. Ziehen Sie das Seil mit einem 7-mm-Maulschlüssel fest, immer in Richtung des Sparrens. Sie können das Seil nach dem Aufhängen der Markise spannen.

Achten Sie darauf, dass sich das Seil bis zur Mitte des Seilspanners aufrollt und nicht zu den Seiten verrutscht.



# PRINCELINE

## Montageanleitung

### Kordel einfädeln

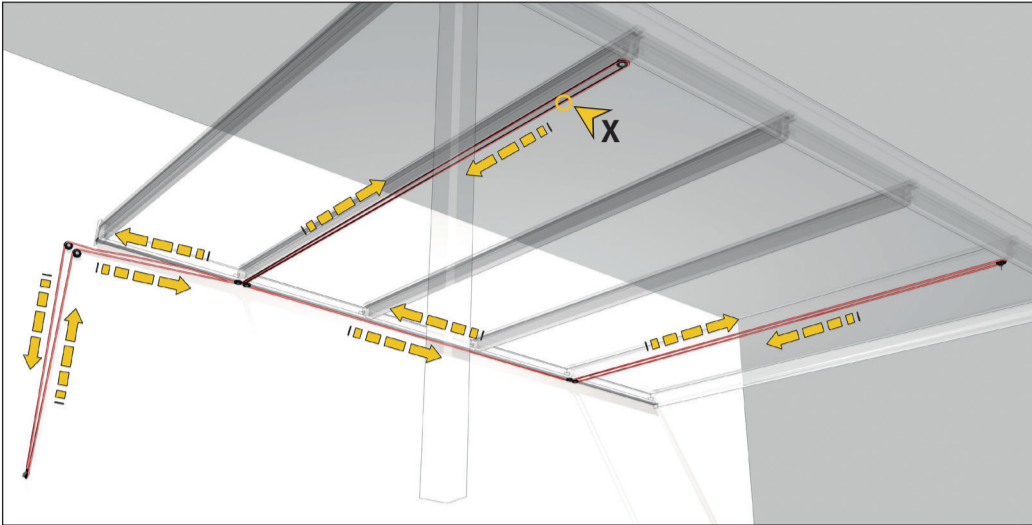

### Kreuzknoten

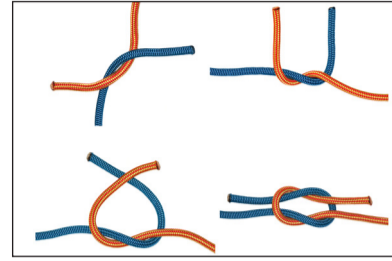

### Schraubbare Öse



Die Schnur muss nun wie in Abb. gezeigt über die Führungsrollen geführt werden.

Ziehen Sie anschließend die Schnur straff und binden Sie sie mit einem quadratischen Knoten fest. 3.

Führen Sie den Knoten in die Position X, wie in Abb. C gezeigt. 4.

Befestigen Sie eine der schraubbaren Ösen VOR dem viereckigen Knoten, Gartenseite. Befestigen Sie die weitere schraubbare Öse an dem anderen Sparren.

### Einhängen des Sonnensegels

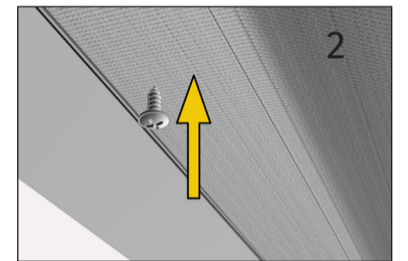
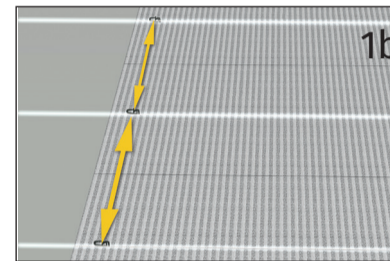
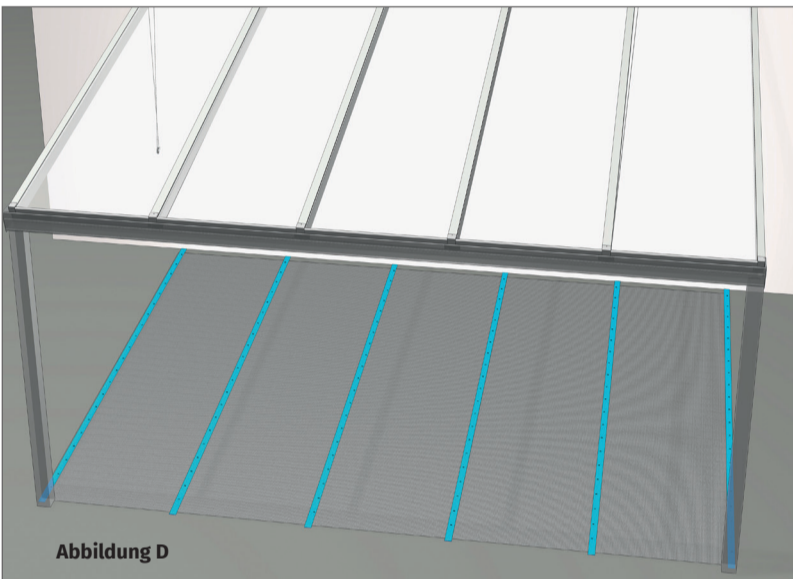

Legen Sie das Sonnensegel auf eine saubere Unterlage. Die Stoffhaken werden später direkt in der Mitte unter den Sparren hängen (Abbildung D). Messen Sie die Abstände zwischen den Dachsparren genau aus.

1b. Die Stoffhaken werden alle 20 cm in den Stoff gestochen.

Der Stoff hat kleine schwarze Nähte. Sie können als Maß verwendet werden: An jeder zweiten Naht wird ein Stoffhaken eingesteckt, damit der Faltenwurf später schön symmetrisch ist. Wenn alle Stoffhaken in der Markise sind, hängen Sie die Stoffhaken von vorne nach hinten in die Drähte und Schnüre ein. 2.

Wenn das Sonnensegel hängt, wird es auf der Hausseite mit zwei Schrauben pro Segment hinten an der Terrassenüberdachung verschraubt.

### Abschluss der Montage

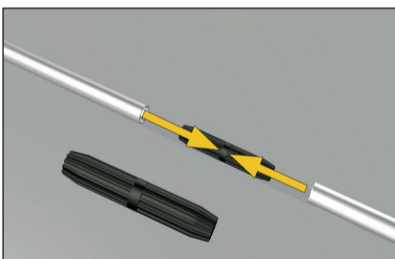

#### Aluminiumrohre verbinden

Die Aluminiumrohre werden mit den beiliegenden Rohrverbindern zusammengesetzt.

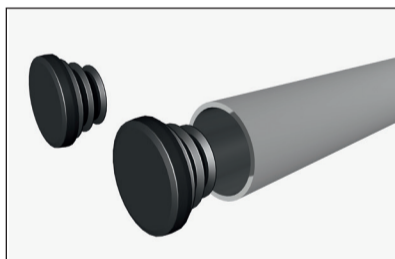

#### Endstopfen

Auf die Außenenden kommen die passenden Endstopfen.

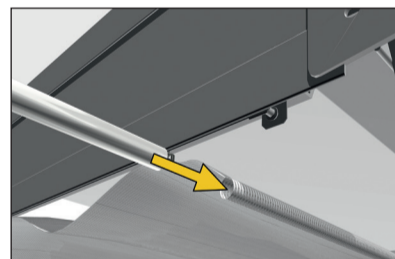

#### Aluminiumrohr in die Schlaufe

Das vormontierte Aluminiumrohr wird durch die Schlaufe des Sonnensegels geführt.

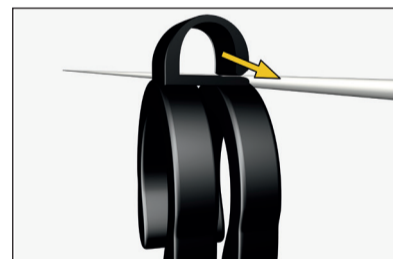

#### Drahtleiter auf Draht

Drücken sie den Drahtleiter auf die Drähte.

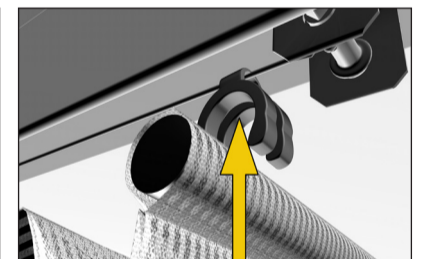

#### Drahtleiter-Führungsrohr:

Drücken sie das Führungsrohr nun in die Drahtleiter.



OUTDOOR QUEEN INTERNATIONAL GmbH

Lilienthalstraße 9 • 49716 Meppen

+49 (0) 5931 9986415

info@outdoor-queen.com