

Montage-instructies

Correct meten.

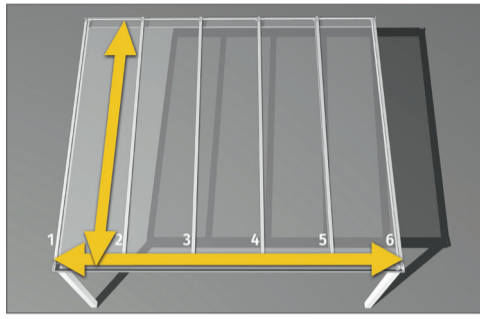

Lengte en breedte

Meet de lengte en breedte van uw terrasoverkapping. Wij hebben ook het aantal dakbalken nodig om alle benodigde onderdelen correct te kunnen berekenen.

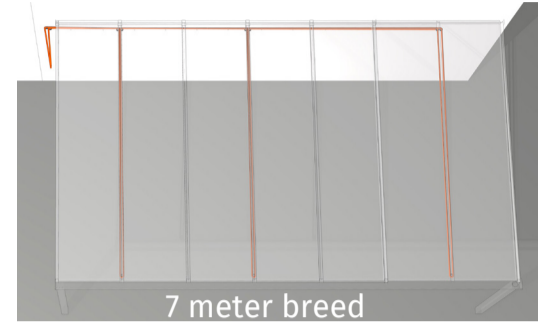
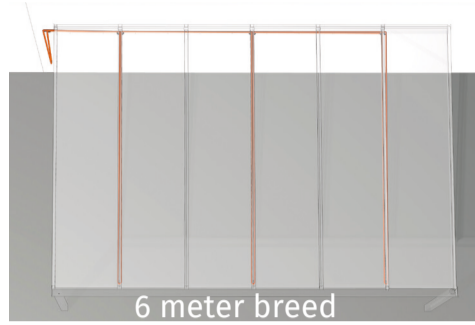

Rolgeleider voor 6 meter breedte en voor 7 meter breedte

Om een uniforme werking te garanderen, wordt een extra rollenset bevestigd aan terrasoverkappingen die breder zijn dan 5 meter. De rolgeleider is zoals aangegeven in de illustraties.

Montagehandleiding (houten en aluminium veranda's)

Deze instructies gelden zowel voor aluminium- als voor houtconstructies. Het verschil zit hem alleen in de verschillende bevestigingsschroeven.

In de bestelling heeft u aangegeven of u werkt aan een aluminiumconstructie of een houten constructie. Voor deze wij hebben de juiste schroeven voor de draadspanner en de draadhouder in uw pakket bijgesloten.



Aluminiumschroef



Houtschroef

Bevestigen van de rolgeleiders

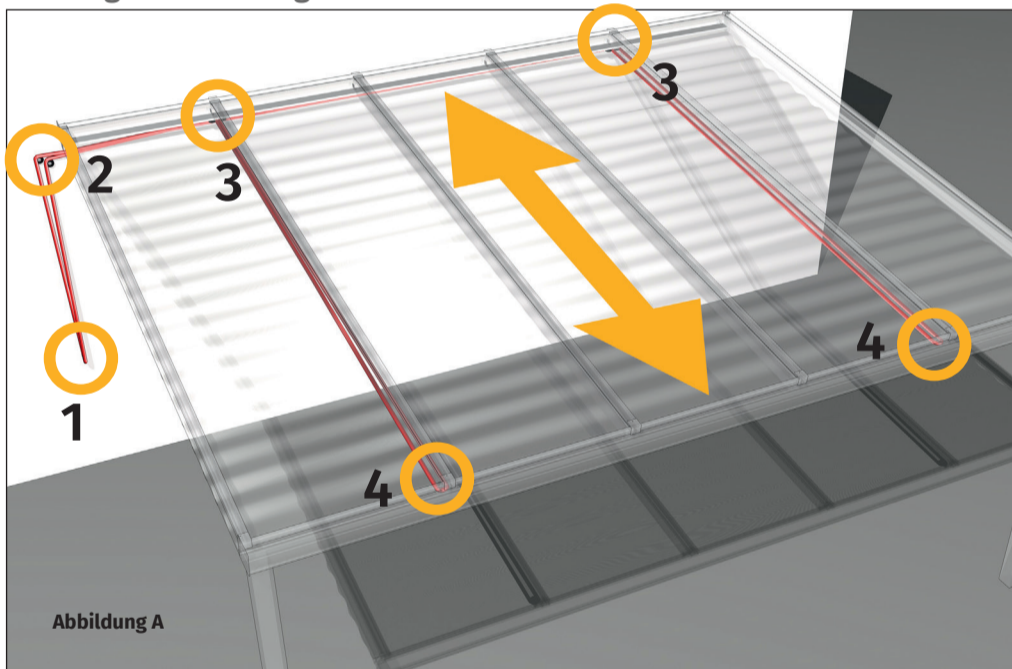

1. Bevestiging van de eerste rolgeleider met houder: schroef de rol uit de rolhouder en schroef hem vast met schroeven en pluggen die geschikt zijn voor de ondergrond. Schroef vervolgens de rol weer op de rolhouder.
2. Schroef de twee verticale rolgeleiders 1-2 cm en ca. 20 cm uit elkaar, zoals aangegeven in figuur A, onder de veranda aan de zijkant van het huis met schroeven die geschikt zijn voor de ondergrond. Vergeet de afstandhouders niet.

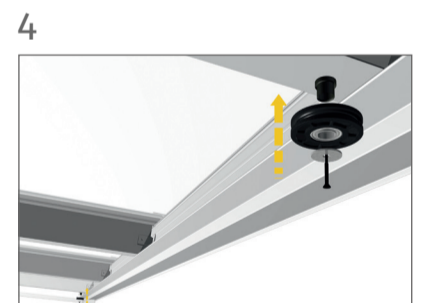
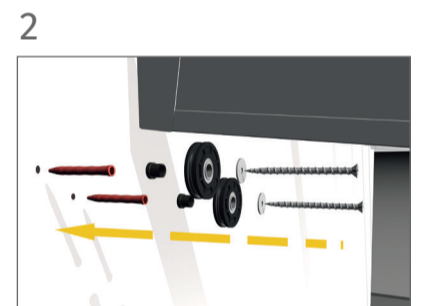
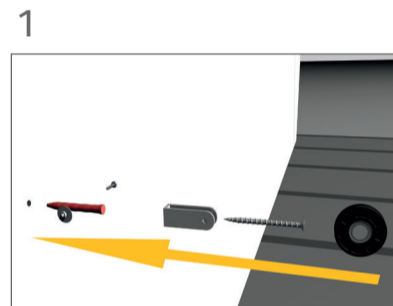

3. Schroef twee verticale rolgeleiders rechts en links van de dakbalken vast met afstandhouders, zoals aangegeven in figuur A.

4. Schroef een verticale rolgeleider op het uiteinde van de dakspant zoals aangegeven in figuur A.

Bevestig draadspanner en zet draad vast

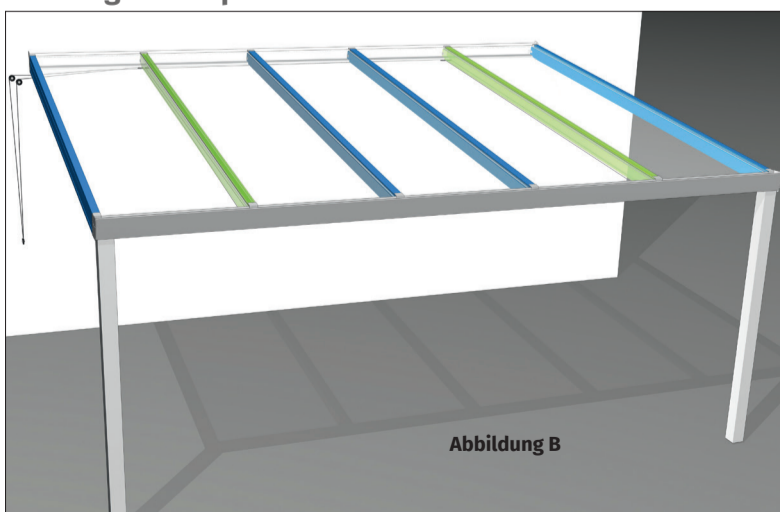

1. Steek het de draad door het oogje van de draadspanner en zet hem vast met een achtknoop (1b).

2. Span het draad aan met een steeksleutel van 7 mm, steeds in de richting van de dakbalk. U kunt het draad spannen nadat u het doek heeft opgehangen.

Zorg ervoor dat het touw tot het midden van de touwspanner oprolt en niet naar de zijkanten glijdt.

PRINCELINE

Montage-instructies

Rijg het koord

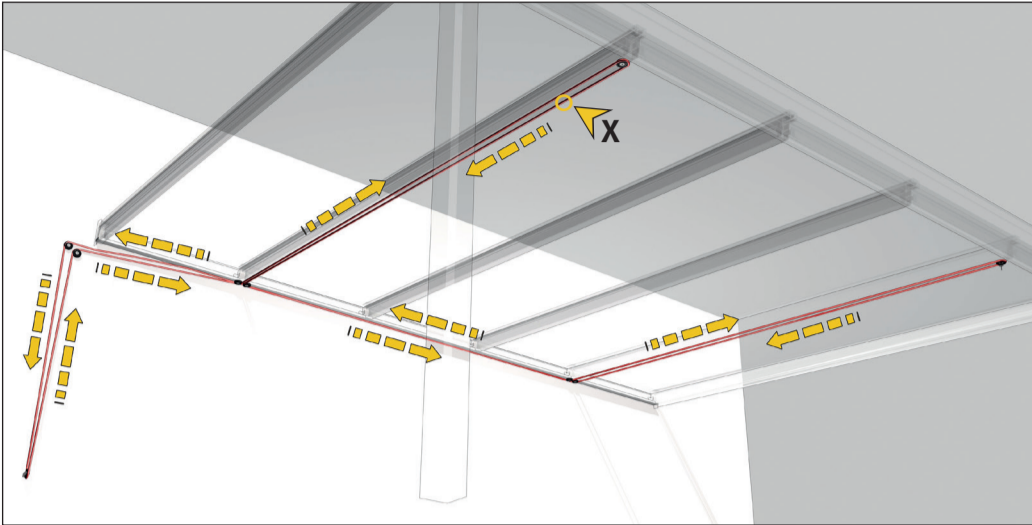

Vierkante knoop

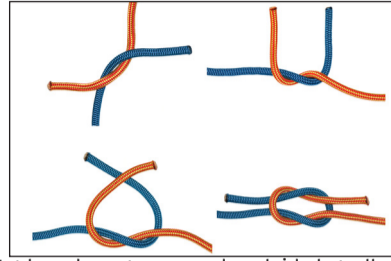

Het koord moet nu over de geleide katrollen worden geleid, zoals aangegeven in de illustratie.

Trek vervolgens het koord strak en leg er een vierkante knoop in. 3. 3. Breng de knoop naar positie X zoals aangegeven in fig. C. 4.

Bevestig één van de schroefbare oogjes VOOR de vierkante knoop, tuinzijde. Bevestig het andere schroefoog aan het andere dakbalk.

Oogje vastschroeven

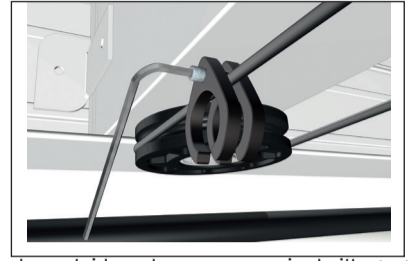

Ophangen van de Prince Line

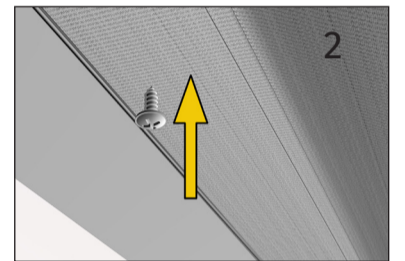
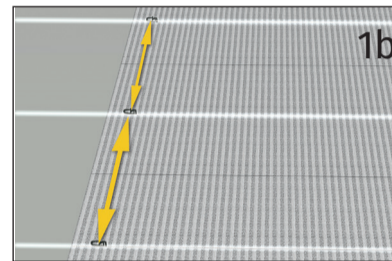
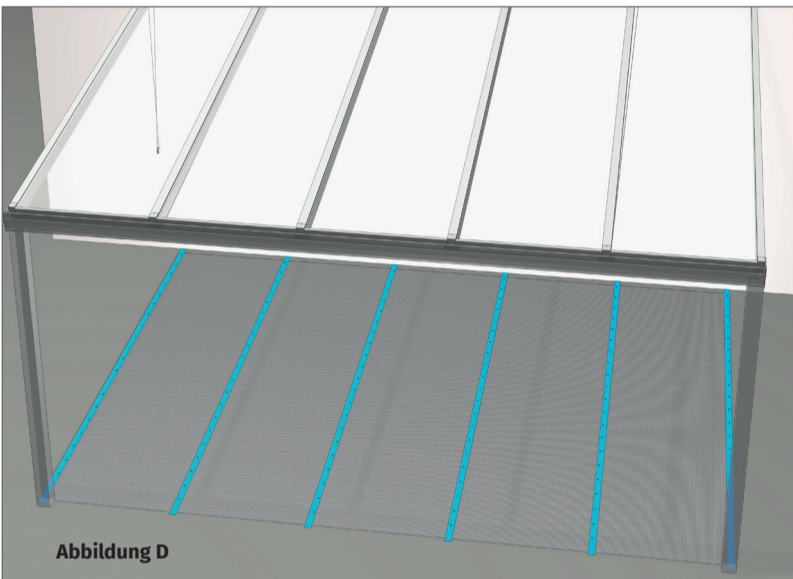

Leg het zonnescherm op een schone ondergrond. De stoffen haken hangen straks in het midden onder de dakspanten (figuur D). Meet de afstanden tussen de spanten nauwkeurig.

1b. De stofhaken worden om de 20 cm in de stof geprikt. De stof heeft kleine zwarte naden. Ze kunnen worden gebruikt als metingen: Bij elke tweede naad wordt een stoffen haakje aangebracht, zodat de haken later mooi symmetrisch zijn. Wanneer alle doekhaken in het doek zitten, haakt u de doekhaken van voor naar achter in de draden en koorden.

2. Wanneer de Prince Line hangt, schroeft u het aan de achterkant van de terrasoverkapping aan de kant van het huis vast met twee schroeven per vak.

Afwerking van de Prince Line

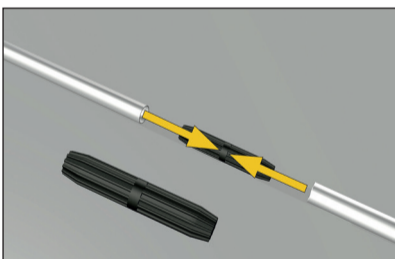

Aansluiten van de aluminium buizen

De aluminium buizen worden samengevoegd met de bijgeleverde koppelingstukken.

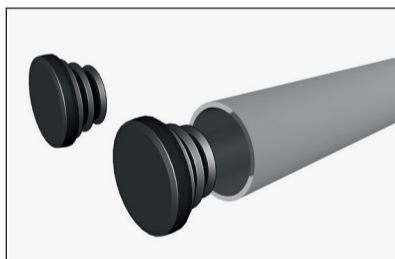

Eind doppen

De bijpassende einddoppen worden op de buitenste uiteinden geplaatst.

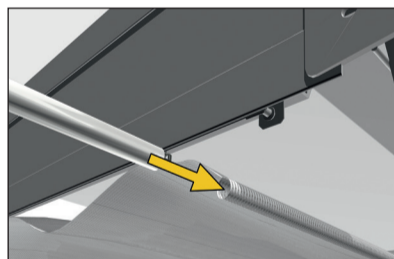

Aluminium buis in de lus

De voormonteerde aluminium buis wordt door de lus van het zonnedoek geleid.

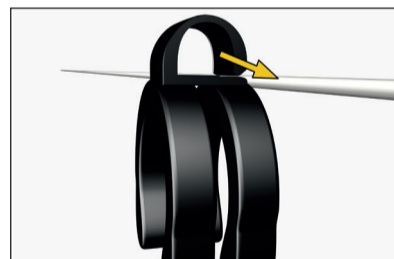

Draadglijder op de aluminiumbuis:

Druk nu de aluminiumbuis in de draadglijder.

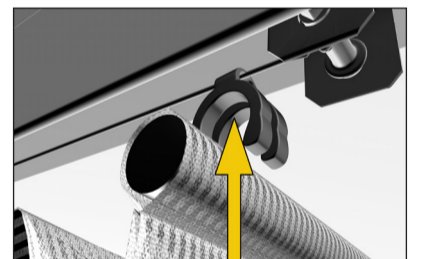

Draad zweefvliegtuig geleidebuis:

Druk nu de geleidebuis in de draadglijder.



OUTDOOR QUEEN INTERNATIONAL GmbH

Lilienthalstraße 9 • 49716 Meppen

+49 (0) 5931 9986415

info@outdoor-queen.com